

Схема подключения к модулю управления welrok Base / Base +

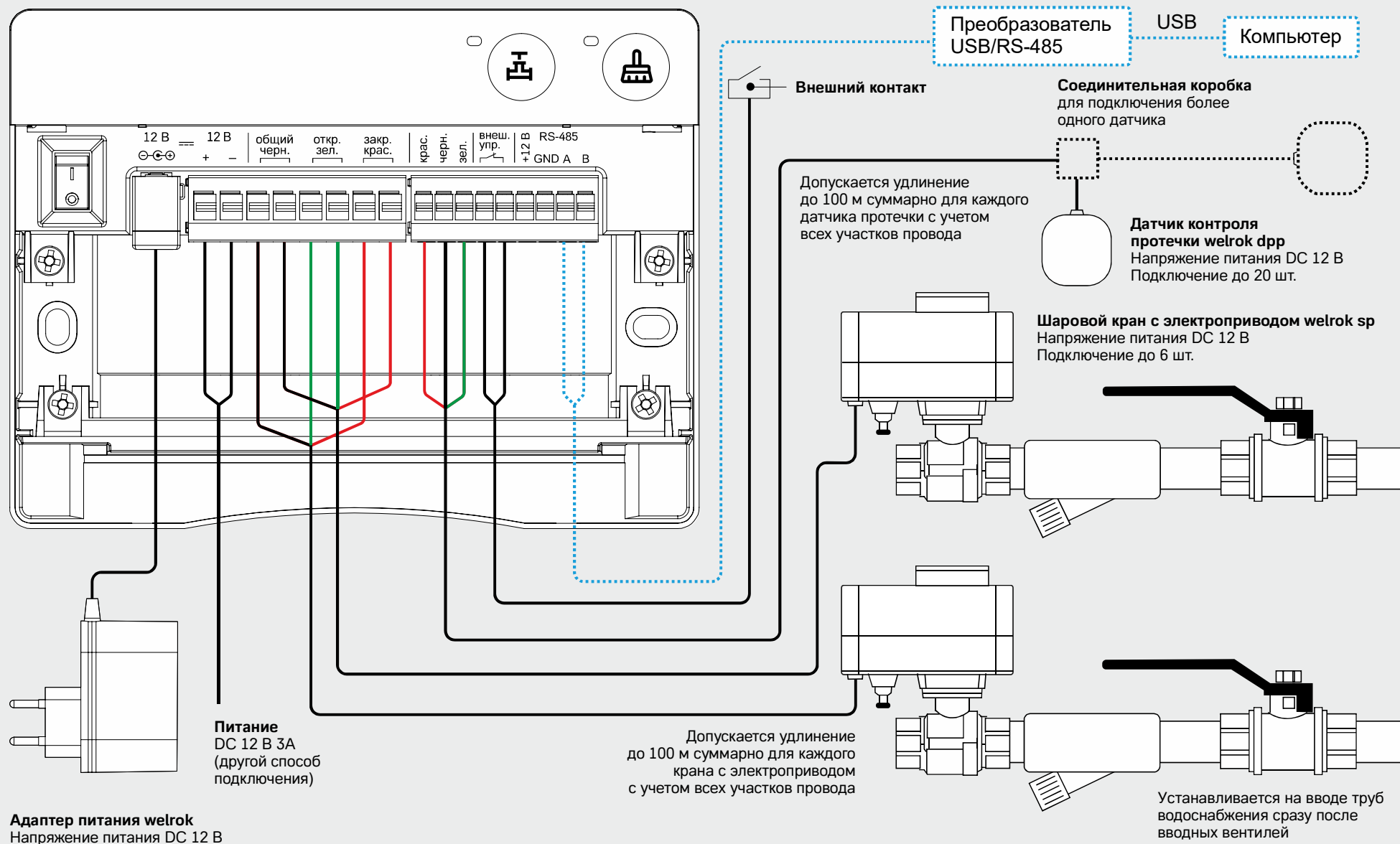

Талон комплектации

1 шт.

Модуль управления welrok:

- Base Base +

2 шт.

Шаровой кран с электроприводом welrok sp:

- нерж. сталь латунь
 DN15 (1/2") DN20 (3/4")
 DN25 (1") DN32 (1 1/4")

3 шт.

Датчик протечки welrok dpp3

Шаг 1

Составьте схему

размещения всех компонентов системы защиты от протечек и убедитесь, что для выбранной схемы установки хватит длины проводов

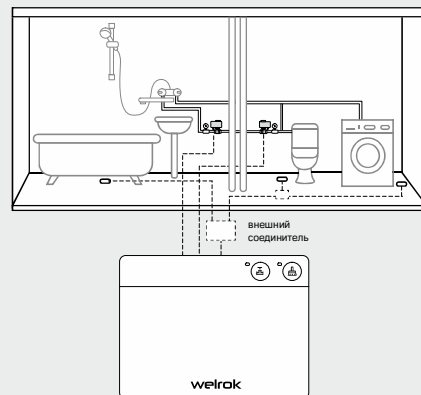

Шаг 2

Установите шаровые краны с электроприводом

Краны устанавливаются на вводе труб водоснабжения сразу после вводных вентилей

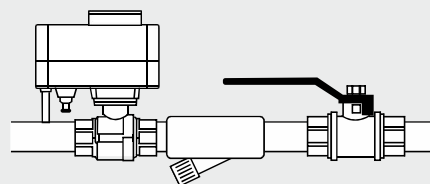

Шаг 3

Установите проводные датчики

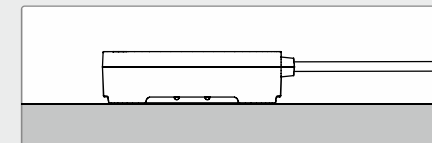

Вар. 1 Установка датчика на полу

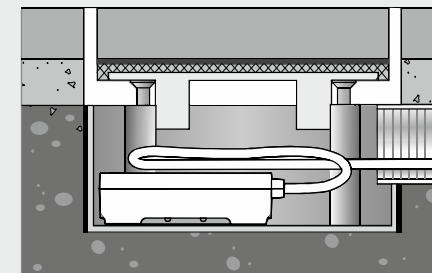

Вар. 2. Скрытая установка датчика в бокс для внутрипольного монтажа (приобретается отдельно)

Шаг 4

Обеспечьте питание адаптера питания модуля управления через УЗО (30 мА) из силового шкафа

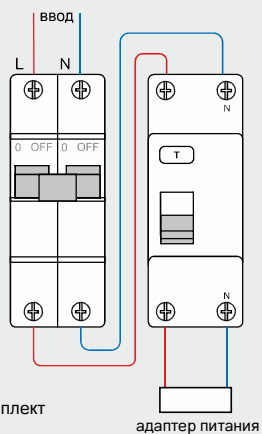

Шаг 5

Установите модуль управления

Закрепите модуль на 2 или 4 точки

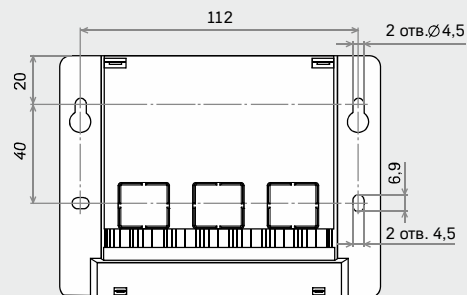

Шаг 6

Подключите все компоненты системы по схеме с оборота

Шаг 7

Проверьте работоспособность системы

Замкните контакты датчика влажной губкой. Убедитесь, что система защиты от протечек сработала (модуль управления оповестит звуковым сигналом и миганием красного светодиода, подача воды прекратится)

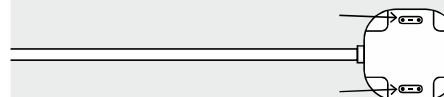

Шаг 8

Протрите насухо датчик протечки, однократно нажмите кнопку (Т), подача воды должна возобновиться

Система установлена и готова к работе!